

IMPORTANT INSTRUCTIONS

1. Read and understand all instructions. Follow all warnings and instructions marked on the product.
2. Do not use this product near water—e.g., near a tub, wash basin, kitchen sink or laundry tub, in a wet basement, or near a swimming pool.
3. Never push objects of any kind into this product through openings, as they may touch dangerous voltages.
4. SAVE THESE INSTRUCTIONS.

INSTRUCCIONES IMPORTANTES

1. Lea y comprenda perfectamente todas las instrucciones. Siga todas las instrucciones y advertencias marcadas sobre el producto.
2. No utilice estos productos cerca del agua, por ejemplo, cerca de bañeras, tinas, lavaderos o lavabos, fregaderos de cocina, tinas para lavandería, dentro de sótanos húmedos, o cerca de piscinas.
3. Nunca introduzca objetos de ningún tipo a través de las aberturas de estos productos, ya que pueden hacer contacto con voltajes peligrosos.
4. CONSERVE ESTAS INSTRUCCIONES.

DIRECTIVES IMPORTANTES

1. Lire les présentes directives et s'assurer de bien les comprendre; observer tous les avertissements et directives apparaissant sur le dispositif.
2. Ne pas installer ce dispositif à proximité d'une source d'eau – comme une baignoire, un bac à laver, une cuve à lessive ou un évier de cuisine –, dans un sous-sol humide ni près d'une piscine.
3. Ne jamais insérer quelque objet que ce soit dans les ouvertures de ce dispositif; elles sont sous tension et peuvent présenter un danger.pourraient entrer en contact avec des tensions dangereuses.
4. CONSERVER LES PRÉSENTES DIRECTIVES.

SAFETY INFORMATION

1. Never install communications wiring or components during a lightning storm.
2. Never install communications components in wet locations unless the components are designed specifically for use in wet locations.
3. Never touch uninsulated wires or terminals unless the wiring has been disconnected at the network interface.
4. Use caution when installing or modifying communications wiring or components.
5. To prevent electrical shock, each opening must be filled with a module.

INFORMACIÓN SOBRE SEGURIDAD

1. Nunca instale cableado o componentes de comunicaciones durante una tormenta eléctrica.
2. Nunca instale componentes de comunicaciones en un local mojado, a menos que los componentes hayan sido diseñados específicamente para uso en locales mojados.
3. Nunca toque alambres o terminales sin su cubierta, a menos que el cableado haya sido desconectado en el interfaz de la red.
4. Use precaución cuando esté instalando o modificando cableado o componentes de comunicaciones.
5. Para impedir choques eléctricos, se debe cubrir cada abertura con un módulo.

CONSIGNES DE SÉCURITÉ

1. Ne jamais effectuer l'installation de câblage ou de composants de communication pendant un orage.
2. Ne jamais installer de composants de communication dans des endroits mouillés à moins qu'il s'agisse de dispositifs conçus spécialement pour cet usage.
3. Ne jamais toucher des bornes de raccordement ni du fil non isolés, à moins que le circuit ne soit pas relié à l'interface réseau.
4. On doit prendre toutes les précautions requises lorsqu'on installe ou modifie du câblage ou des composants de télécommunication.
5. Afin d'éviter les chocs électriques, toutes les ouvertures doivent être dotées d'un module.



47603-ASO 47603-BHN 47603-18P
47603-AHT 47603-BTV 47603-24P

Pre-Configured Structured Cabling Panels

APPLICATION

One of six Pre-Configured Structured Cabling Panels, which may be used to connect basic telephone service, data (with a network hub) and, on selected versions, video service for home or office cabling. Panels are designed to fit into Structured Media Centers™ (Models 100, 140, 280 or 420), or plastic mounting hardware may be removed and unit may be screwed directly onto a plywood backboard.

PLANNING

Your Pre-Configured Structured Cabling Panel may consist of one or more of the following components: a 1x9 Bridged Telephone Module, a Category 5e Voice and Data Module, a Telephone Distribution Module or a 6-way Video Splitter.

Plan all of your cable routing carefully to be sure the selected distribution panel will satisfy your requirements. Determine the number of outlet locations required for basic phone, fax, modem and TV service. Additional Category 5e Voice and Data Modules (PN# 47603-C5) and 1x9 Bridged Telephone Expansion modules (PN# 47603-110) are available separately.

Modules:

Your Pre-Configured Structured Cabling Panel consists of one or more of the following modules:

Category 5e Voice and Data Module: used for terminating remote connections (from wall outlets) for voice, fax, modem and computer. Use it to provide dial tone to an outlet, or to link to a network hub.

Telephone Distribution Module: accepts incoming service from the telephone service provider (dial tones) and provides dial tone (for up to 4 lines) to ports on the Category 5e Voice and Data Module by way of short patch cords.

1x9 Bridged Phone Module: used for connecting up to four phone lines for voice, fax and modem in a bridged wiring configuration.

6-way Video Splitter: routes basic video signals from one input to as many as six remote televisions. [Should local signal need active attenuation, optional video module will be required (PN#48210-VA).]

Installation:

Position the Structured Cabling Panel inside the SMC enclosure. Align the plastic Push Lock Pins (plunger out) on the distribution panel with the appropriate mounting holes on the enclosure. Seat the panel in place, resting flat against the back of the panel, and then press the Push Lock Pins inward with your thumb to lock into place. You will know the push locks are secure if they “click” when pressing in.

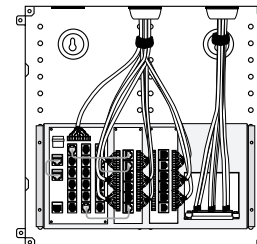

Typical wiring of an SMC 140 shown, using an Advanced Small Office Pre-configured Structured Cabling Panel.



2222 - 222nd Street SE
Bothell, WA 98021, USA
Phone: (425) 485-4288
Fax: (425) 483-5270

Building a Connected World

Unité téléphonique résidentielle avancée :

Combine un module de distribution téléphonique, un module de transmission de données/de la voix de catégorie 5e et un répartiteur de signal vidéo à 6 voies en un support spécialisé pour les systèmes multilignes offrant des fonctions de câblodistribution; peut distribuer jusqu'à 6 câbles téléphoniques ou informatiques et 6 câbles coaxiaux. Offerte en version autonome ou sous forme de composant des CMS 100 et 140.

Dimensions : 15,88 cm (haut.) sur 33,17 cm (larg.) sur 6,35 cm (prof.) [6,25 sur 13,06 sur 2,50 po]

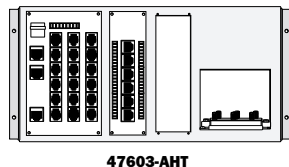

47603-AHT

Unité avancée pour petits bureaux :

Combine un module de distribution téléphonique, deux (2) modules de transmission de données/de la voix de catégorie 5e et un répartiteur de signal vidéo à 6 voies en un support spécialisé pour les systèmes multilignes et les réseaux résidentiels complets offrant des fonctions de câblodistribution; peut distribuer jusqu'à 12 câbles téléphoniques ou informatiques et 6 câbles coaxiaux. Offerte en version autonome ou sous forme de composant des CMS 100 et 140.

Dimensions : 15,88 cm (haut.) sur 33,17 cm (larg.) sur 6,35 cm (prof.) [6,25 sur 13,06 sur 2,50 po]

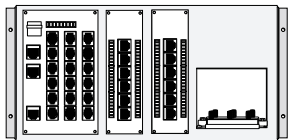

47603-ASO

Panneau média structuré à 18 points de connexion :

Combine un module de distribution téléphonique et trois (3) modules de transmission de données/de la voix de catégorie 5e en un support spécialisé pour les systèmes multilignes et les réseaux résidentiels élargis; peut distribuer jusqu'à 18 câbles téléphoniques ou informatiques. Offert en version autonome seulement.

Dimensions : 15,88 cm (haut.) sur 33,17 cm (larg.) sur 6,35 cm (prof.) [6,25 sur 13,06 sur 2,50 po]

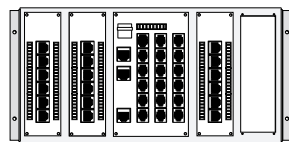

47603-18P

Panneau média structuré à 24 points de connexion :

Combine un module de distribution téléphonique et quatre (4) modules de transmission de données/de la voix de catégorie 5e en un support spécialisé pour les systèmes multilignes et les réseaux résidentiels élargis; peut distribuer jusqu'à 24 câbles téléphoniques ou informatiques. Offert en version autonome seulement.

Dimensions : 15,88 cm (haut.) sur 33,17 cm (larg.) sur 6,35 cm (prof.) [6,25 sur 13,06 sur 2,50 po]

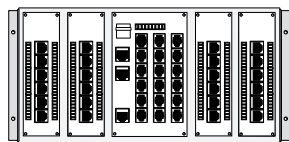

47603-24P

1X9 BRIDGED TELEPHONE MODULE

Connecting the 1x9 Bridged Telephone Module

Run twisted pair cable to the Bridged Telephone Module from the telephone company demarcation point. Strip 3" of outer jacket from the cable. Punch individual cable pairs down on the first white connector at the top of the Bridged Telephone Module. If you do not have a professional grade termination tool, use the plastic tool supplied with this panel. If you are using the plastic tool, remove excess wire with side cutters (See 110 Punchdown Procedure.)

NOTE: One pair of wires corresponds to each line from the phone company. (Line 1=blue, Line 2=orange, Line 3=green, Line 4=brown). (See Figure 2.)

By punching incoming Telco lines at the top of the Bridged Telephone Module, the lines will be bridged to all connectors on the module.

Terminate incoming twisted pair cables (coming from the wall outlets throughout the home) onto any of the nine remaining rows of connectors. Punch down pairs based on which phone line is desired at which location. On a one-line phone, the primary line is represented by the blue/white wire pair. This pair should be punched down onto a point corresponding to the phone line you want connected (Line 1=blue, Line 2=orange, Line 3=green, line 4=brown).

NOTE: The secondary line on a two-line telephone is represented by the orange/white pair.

Example: To run Line 1 (blue in from Telco) to a phone in the kitchen, simply punch all wires down on their corresponding colors (blue pair to the blue connection point, etc.) (See Figure 2.)

Example: To run Line 3 (Green in from Telco) to a phone in the office, punch incoming green pair onto the blue (Line 1) connection point. (The blue incoming pair can be switched over to the green connection point while orange and brown pairs remain the same.) (See Figure 3.)

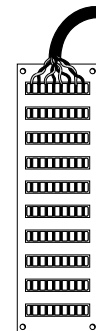

6-WAY COAXIAL SPLITTER

Connecting the 6-Way Splitter

Run coaxial cable to the 6-Way Splitter from incoming cable TV service or a rooftop antenna. Attach a male F-type connector onto the incoming cable and screw onto the middle termination point (marked "IN") of the 6-Way Splitter. In a similar manner, terminate the coaxial cables coming from the wall outlets on the other six ports. All TVs now connected to the 6-Way Splitter will receive the same service.

If there are unused outputs on the 6-Way Splitter, it is recommended that you install 75 Ohm termination caps (PN# 40984) onto these outputs. This will help reduce the likelihood of signal distortion and "ghosting."

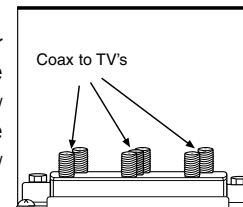

110 PUNCHDOWN PROCEDURE

Lace wires into proper slots according to selected configuration.

A. Using Plastic Tool:

1. Push wire into slot with the tool. (See Figure 4.)
2. Trim excess wire with diagonal cutter. (See Figure 5.)

B. Using Professional Punch Tool:

1. Orient tool with cutting blade as shown. (see Figure 6.)
2. Push straight down until tool seats and trims wire, making a clicking noise.

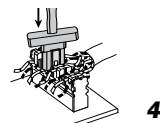

4

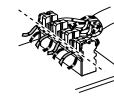

5

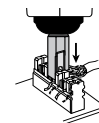

6

THE FOLLOWING PANELS ARE AVAILABLE FROM LEVITON:

Basic Telephone and Video Unit:

Combines a Bridged Telephone Module and 6-Way Video Splitter in a dedicated bracket for essential telephone and video distribution. Will distribute 9 cables for telephone and 6 for video. Available as a stand-alone unit or as part of a kit with SMC-100 or SMC-140. Dimensions: 6.25"h x 13.06"w x 2.50"d

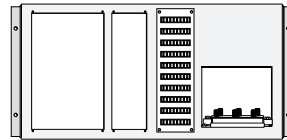

47603-BTV

Basic Home Networking Unit:

Combines a dedicated Bridged Telephone Module, Category 5e Voice and Data Module, and a 6-way Video Splitter in a dedicated bracket for essential telephone, video distribution and home networking. Will distribute 9 cables for telephone, 6 for data networking and 6 for video. Available as a stand-alone unit, or as part of a kit with SMC-100 or SMC-140. Dimensions 6.25"h x 13.06"w x 2.50"d

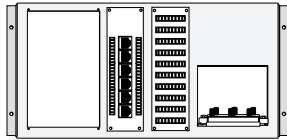

47603-BHN

Advanced Home Telephone Unit:

Combines a Telephone Distribution Module, Category 5e Voice and Data Module, and 6-way Video Splitter in a dedicated bracket for multi-line systems with video distribution. Will distribute 6 cables for voice/telephone and/or data networking and 6 for video. Available as a stand-alone unit, or as part of a kit with SMC-100 or SMC-140. Dimensions 6.25"h x 13.06"w x 2.50"d

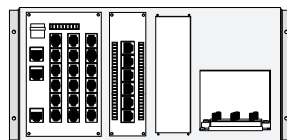

47603-AHT

Advanced Small Office Unit:

Combines a Telephone Distribution Module, two Category 5e Voice and Data Modules and 6-way Video Splitter in a dedicated bracket for multi-line systems and full-home networking with video distribution. Will distribute 12 cables for voice/telephone and/or data networking with 6 for video. Available as a stand-alone unit, or as part of a kit with SMC-100 or SMC-140. Dimensions 6.25"h x 13.06"w x 2.50"d

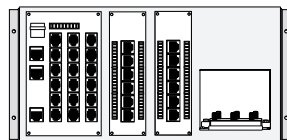

47603-ASO

18-Port Structured Media Panel:

Combines a Telephone Distribution Module and three Category 5e Voice and Data Modules in a dedicated bracket for multi-line systems and expanded home networking. Will distribute 18 cables for voice/telephone and/or data networking. Available as a stand-alone unit only. Dimensions 6.25"h x 13.06"w x 2.50"d

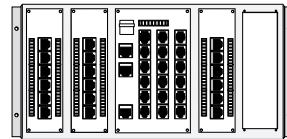

47603-18P

24-Port Structured medial Panel:

Combines a Telephone Distribution Module and four Category 5e Voice and Data Modules in a dedicated bracket for multi-line systems and expanded home networking. Will distribute 24 cables for voice/telephone and/or data networking. Available as a stand-alone unit only. Dimensions 6.25"h x 13.06"w x 2.50"d

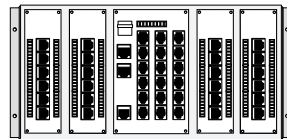

47603-24P

RÉPARTITEUR DE SIGNAL VIDÉO À 6 VOIES

Raccordement du répartiteur de signal vidéo à 6 voies

Acheminer le câble coaxial du point de branchement du service de câblodiffusion ou de l'antenne de toit au répartiteur. Fixer un connecteur « F » mâle au câble entrant et visser ce dernier au point de terminaison central (portant la mention « IN ») du répartiteur. De la même manière, effectuer la terminaison des câbles coaxiaux provenant des prises murales sur les six autres points de connexion. Tous les téléviseurs ainsi raccordés au répartiteur recevront dorénavant le même signal.

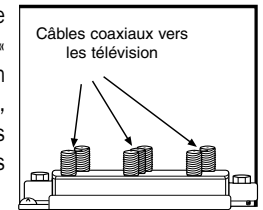

Le cas échéant, on recommande que les points de connexion inutilisés soient couverts d'un capuchon de protection pour sorties de 75 ohms (n° 40984), ce qui aidera à réduire les risques de distorsion de signal et de production d'images fantômes

TERMINAISON PERCUTÉE DE TYPE 110

Insérer les fils dans les fentes appropriées, conformément à la configuration choisie.

A. Au moyen de l'outil en plastique :

1. enfoncer le fil dans la fente (figure 4);
2. couper le fil excédentaire à l'aide d'une pince à tranchant latéral (figure 5).

B. Au moyen d'un outil de terminaison de calibre professionnel :

1. orienter la lame de l'outil dans le sens indiqué (figure 6);
2. pousser directement vers le bas jusqu'à ce que l'outil insère et coupe le fil, en produisant un dé clic.

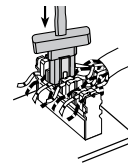

4

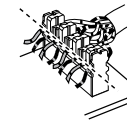

5

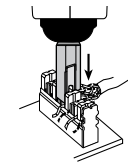

6

LES PANNEAUX SUIVANTS SONT OFFERTS PAR LEVITON :

Unité téléphonique et vidéo de base :

Combine un module téléphonique shunté et un répartiteur de signal vidéo à 6 voies en un support spécialisé pour les fonctions essentielles de transmission de la voix et de câblodiffusion; peut distribuer jusqu'à 9 câbles téléphoniques et 6 câbles coaxiaux. Offerte en version autonome ou sous forme de composant des CMS 100 et 140.

Dimensions : 15,88 cm (haut.) sur 33,17 cm (larg.) sur 6,35 cm (prof.) [6,25 sur 13,06 sur 2,50 po]

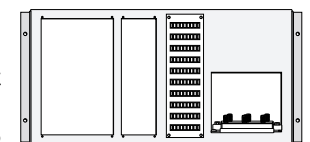

47603-BTV

Unité de réseau résidentiel de base :

Combine un module téléphonique shunté spécialisé, un module de transmission de données/de la voix de catégorie 5e et un répartiteur de signal vidéo à 6 voies en un support spécialisé pour les fonctions essentielles de transmission de la voix, de câblodiffusion et de réseautique résidentielle; peut distribuer jusqu'à 9 câbles téléphoniques, 6 câbles informatiques et 6 câbles coaxiaux. Offerte en version autonome ou sous forme de composant des CMS 100 et 140.

Dimensions : 15,88 cm (haut.) sur 33,17 cm (larg.) sur 6,35 cm (prof.) [6,25 sur 13,06 sur 2,50 po]

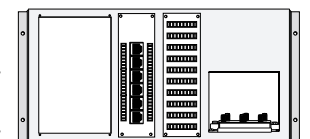

47603-BHN

Utilisation du module de distribution téléphonique avec celui de transmission de données/de la voix de catégorie 5e.

Pour répartir le service téléphonique d'un module de distribution aux diverses prises murales d'une résidence ou d'un bureau, il suffit de raccorder un cordon de connexion entre la colonne appropriée du module de distribution et le point de connexion désiré du module de transmission (figure 1).

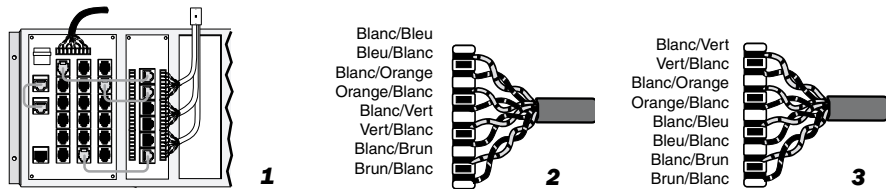

MODULE TÉLÉPHONIQUE SHUNTÉ (1x9)

Raccordement du module téléphonique shunté (1x9)

Acheminer le câble à paires torsadées du point de branchement du service téléphonique au module. Dégainer le câble sur environ 8 cm (3 po). Percuter chaque paire dans le premier connecteur blanc de la partie supérieure du module. En l'absence d'un outil de terminaison de calibre professionnel, on peut utiliser l'outil en plastique fourni avec le panneau (se reporter à la section « Terminaison percutee de type 110 »). Si on se sert de l'outil en plastique, on doit couper le fil excédentaire au moyen d'une pince à tranchant latéral.

REMARQUE : chaque paire de fils correspond à une ligne de la compagnie de téléphone (ligne 1 = bleu, ligne 2 = orange, ligne 3 = vert et ligne 4 = brun – figure 2).

Une fois percutees dans la partie supérieure du module, les lignes téléphoniques doivent être shuntées à tous les connecteurs du module.

Raccorder les câbles entrants (provenant des prises murales de la résidence ou du bureau) à n'importe laquelle des neuf colonnes de connecteurs restantes. Percuter les paires en fonction de l'emplacement désiré pour chaque ligne téléphonique. Dans les téléphones à ligne simple, celle-ci est représentée par la paire de fils bleu / blanc. Cette paire doit être percutee dans le point de connexion correspondant à la ligne téléphonique à raccorder (ligne 1 = bleu, ligne 2 = orange, ligne 3 = vert et ligne 4 = brun).

REMARQUE : la ligne secondaire d'un téléphone à 2 lignes est représentée par la paire de fils orange / blanc.

Exemple : pour acheminer la ligne 1 (fil d'entrée bleu de la compagnie de téléphone) à un appareil de la cuisine, il suffit de percuter tous les fils sur les connecteurs de couleur correspondante (fil bleu / point de connexion bleu, etc. – figure 2).

Exemple : pour acheminer la ligne 3 (fil d'entrée vert de la compagnie de téléphone) à un appareil du bureau, on doit percuter le fil vert entrant dans le connecteur bleu (ligne 1); le fil bleu entrant peut alors être transféré au point de connexion vert, tandis que les fils orange et brun restent à la même place (figure 3).

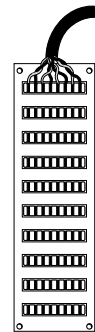

Paneles de Cableado Estructurado Pre-Configurados

APLICACIÓN:

Uno de los seis paneles de cableado estructurado pre-configurados que pueden usarse para conectar servicio telefónico básico, datos (con una terminal de red) y, en algunas versiones, servicio de vídeo para cableado de hogar u oficina. Los paneles están diseñados para encajar en Centros Estructurados de Medios (Modelos 100, 140, 280 o 420), o se puede remover el conjunto de montaje de plástico y atornillarse la unidad directamente a un tablero de contrachapado.

PLANIFICACIÓN

Su Panel de Cableado Estructurado Pre-Configurado puede consistir de uno o varios de los siguientes componentes: un Módulo Telefónico Derivado de 1x9, un Módulo de Voz y Datos Categoría 5e, un Módulo de Distribución Telefónico o un Duplicador de Vídeo de 6-vías.

Planee todas sus rutas de cables con cuidado para asegurarse de que el Panel de distribución seleccionado satisfará todas sus necesidades. Determine el número de ubicaciones de salidas que necesitará para servicios básicos de teléfono, fax, módem y televisión. Hay disponibles adicionalmente y por separado Módulos de Voz y Datos Categoría 5e (Núm de pieza 47603-C5) y Módulos Telefónicos Derivados de 1x9 (Núm de pieza 47603-110).

Módulos:

Su Panel de Cableado Estructurado Pre-Configurado consiste de uno o varios de los siguientes módulos:

Módulo de Voz y Datos Categoría 5e: utilizado para terminación de conexiones remotas (desde tomas de pared) para voz, fax, módem y ordenador. Utilícelo para proveer tono de marcación a una toma, o para enlazar con una terminal de red.

Módulo de Distribución Telefónico: acepta servicios entrantes del proveedor de servicios telefónicos (tono de marcación) y provee tonos de marcación (para hasta 4 líneas) a los puertos del Módulo de Voz y Datos Categoría 5e mediante cables de conexión cortos.

Módulo Telefónico Derivado de 1x9: utilizado para conectar hasta cuatro líneas telefónicas para voz, fax y módem en una configuración de cableado en derivación.

Duplicador de Vídeo de 6-vías: encamina señales de vídeo básico desde una entrada a hasta seis televisores remotos (Si la señal local necesitase atenuación activa, será necesario un amplificador de vídeo opcional (Núm de pieza 48210-VA.)

Instalación:

Coloque el Panel de Cableado Estructurado dentro de la caja del CEM. Alinee los remaches plásticos (sáquelos con punzón) en el panel de distribución con los agujeros de montaje apropiados de la caja. Asiente el panel en su sitio, apoyado de manera plana contra el respaldo del panel, y después presione los remaches hacia adentro con el dedo para fijarlo en su sitio. Sabrá que los remaches están fijos si hacen un "clic" al presionarlos hacia adentro.

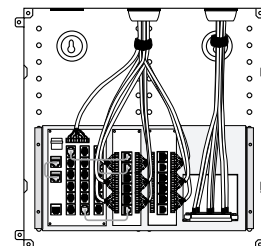

Cableado típico de un CEM 140, utilizando un Panel de Cableado pre-Configurado de Oficina Pequeña Avanzado.

MÓDULO DE VOZ Y DATOS CATEGORÍA 5e

Conexión del Módulo de Voz y Datos Categoría 5e

Lleve cable par trenzado al Módulo de Voz y Datos Categoría 5e desde las tomas de pared. Quite unos 8 cm de la camisa exterior del cable. Presione los pares de cable individuales en los seis conectores blancos en los laterales del Módulo. Una los colores de los cables con los colores del conector. Si no dispone de una herramienta profesional de terminación por impacto, utilice la herramienta de plástico que se suministra con el módulo. (Véase el Procedimiento de impacto 110.) Cada uno de los cuatro pares de cada cable deben estar terminados. (El módulo soporta el patrón de cableado T568A – Véase la Ilustración 2.)

Presione los conductores individuales en las conexiones apropiadas. Si utiliza la herramienta de plástico, asegúrese de cortar el excedente de cable con una herramienta separada, tal como una tenaza de corte lateral.

Utilice puertos para encaminar el servicio telefónico hasta las tomas de pared, o para conectar con un terminal de datos. (Los puertos aceptarán clavijas tanto de 6 como de 8 posiciones.)

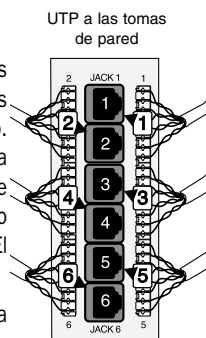

MÓDULO DE DISTRIBUCIÓN TELEFÓNICA

Conexión del Módulo de Distribución Telefónica

Lleve cable par trenzado al Módulo de Distribución Telefónica desde el punto de demarcación de la compañía telefónica. Quite unos 8 cm de la camisa exterior del cable. Presione los pares de cable individuales en el conector blanco en la parte superior del Módulo de Distribución Telefónica. Si no dispone de una herramienta profesional de impacto, remueva el excedente de cable con una tenaza de corte lateral.

NOTA: Un par de cable corresponde a cada línea de la compañía telefónica. (Línea 1=azul, Línea 2=naranja, Línea 3=verde, Línea 4=café.) (Véase la Ilustración 2.)

Al introducir las líneas de entrada Telco en la parte superior del Módulo de Distribución Telefónica, las líneas serán dirigidas hacia las tres columnas de puertos. El cordón de conexión corto (8 cm) de 8 posiciones a la izquierda del módulo sirve para proveer este puente entre las líneas entrantes y las columnas de jacks debajo. (Este también es un punto de desconexión entre la casa y el proveedor de servicio telefónico para poder hacer pruebas.)

La Línea 1 y la Línea 2 serán dirigidos a la primera columna de puertos, el cual provee servicio telefónico de dos líneas para teléfonos de multilínea. (En teléfonos de una sola línea, solo será accesible la Línea 1.) La Línea 3 será dirigida a la segunda fila, y la Línea 4 a la tercera. Estos puertos son únicamente de una sola línea.

Un puerto RJ31X en lado izquierdo superior del módulo permite la conexión de un sistema de seguridad, y permitirá anular los servicios telefónicos en caso de emergencia.

Utilización del Módulo de Distribución Telefónica con el Módulo de Voz y Datos Categoría 5e

Para conectar servicio telefónico desde el Módulo de Distribución Telefónica a las diferentes tomas de pared distribuidas por la casa o la oficina, simplemente conecte un cordón de conexión desde la columna apropiada del Panel de Distribución Telefónica al puerto deseado del Módulo de Voz y Datos Categoría 5e. (Véase la Ilustración 1.)



MODULE DE TRANSMISSION DE DONNÉES/DE LA VOIX DE CATÉGORIE 5e

Raccordement du module de transmission de données/de la voix de catégorie 5e

Acheminer le câble à paires torsadées des prises murales au module. Dégainer le câble sur environ 8 cm (3 po). Percuter chaque paire dans les six connecteurs blancs sur les côtés du module. S'assurer de faire correspondre le chromocodage des fils à celui des connecteurs. En l'absence d'un outil de terminaison de calibre professionnel, on peut utiliser l'outil en plastique fourni avec le module (se reporter à la section « Terminaison percutée de type 110 »).

Les quatre paires de chaque câble doivent être raccordées (le module doit être raccordé selon le mode de câblage T568A – figure 2).

Percuter chaque fil dans le connecteur approprié. Si on se sert de l'outil en plastique, on doit s'assurer de couper le fil excédentaire au moyen d'un outil distinct, comme une pince à tranchant latéral.

Utiliser ensuite les points de connexion comme point de départ pour acheminer les fils de transmission téléphonique ou électronique à des prises murales ou à un concentrateur de réseau (les points de connexion acceptent les fiches à 6 ou à 8 positions).

PTNB aux prises murales

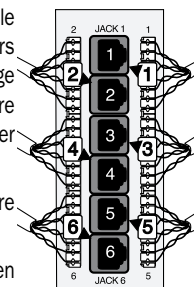

MODULE DE DISTRIBUTION TÉLÉPHONIQUE

Raccordement du module de distribution téléphonique

Acheminer le câble à paires torsadées du point de branchement du service téléphonique au module. Dégainer le câble sur environ 8 cm (3 po). Percuter chaque paire dans le connecteur blanc de la partie supérieure du module. En l'absence d'un outil de terminaison de calibre professionnel, on peut utiliser l'outil en plastique fourni avec le panneau (se reporter à la section « Terminaison percutée de type 110 »). Si on se sert de l'outil en plastique, on doit couper le fil excédentaire au moyen d'une pince à tranchant latéral.

REMARQUE : chaque paire de fils correspond à une ligne de la compagnie de téléphone (ligne 1 = bleu, ligne 2 = orange, ligne 3 = vert et ligne 4 = brun – figure 2)

Une fois percutées dans la partie supérieure du module, les lignes téléphoniques doivent être acheminées aux trois colonnes de points de connexion. Le court (8 cm) cordon de connexion à 8 positions du côté gauche du module sert à relier les lignes entrantes aux colonnes de prises inférieures (ce cordon sert aussi de sectionneur entre les circuits résidentiels et le réseau extérieur quand on doit procéder à des essais).

Les lignes 1 et 2 doivent être acheminées à la première colonne de points de connexion, laquelle peut ainsi procurer 2 lignes téléphoniques aux appareils à lignes multiples (dans le cas de téléphones à ligne simple, seule la ligne 1 sera accessible), tandis que la ligne 3 doit être reliée à la deuxième colonne et la ligne 4, à la troisième (ces points de connexion sont à ligne simple seulement).

Un point de connexion de type RJ31X dans le coin supérieur gauche du module sert à raccorder un système de sécurité et a priorité sur les lignes téléphoniques en cas d'urgence.

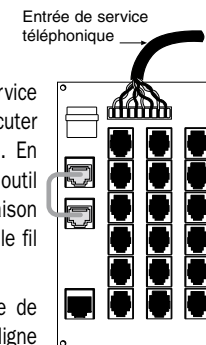

Panneaux de câblage structurés préconfigurés

APPLICATIONS

On peut se servir de n'importe lesquels de six panneaux de câblage structurés préconfigurés pour distribuer le service téléphonique de base, les lignes de transmission de données (en présence d'un concentrateur de réseau) et, avec certains modèles, le service vidéo pour la résidence ou le bureau. Ils sont conçus pour s'adapter aux centres médias structurés (CMS, modèles 100, 140, 280 ou 420) ou, si on en retire les dispositifs de fixation en plastique, pour être vissés directement sur un panneau de contreplaqué.

PLANIFICATION

Les panneaux de câblage structurés préconfigurés peuvent être formés d'un ou de plusieurs des composants suivants : modules téléphoniques shuntés (1x9); modules de transmission de données/de la voix de catégorie 5e; modules de distribution téléphonique ou répartiteurs de signal vidéo à 6 voies.

Pour choisir le panneau qui convient aux exigences de l'installation, il faut déterminer avec précision la quantité de connexions requises pour le raccordement des services de téléphone, de télécopieur, de modem et de câblodiffusion. Le cas échéant, on peut se procurer séparément d'autres modules de transmission de données/de la voix de catégorie 5e (n° 47603-C5) ou modules téléphoniques shuntés (n° 47603-110).

Modules :

Ce panneau de câblage structuré préconfiguré est constitué d'un ou de plusieurs des modules suivants :

Module de transmission de données/de la voix de catégorie 5e :

utilisé pour la terminaison à distance (à partir de prises murales) de dispositifs de transmission de la voix, de télécopies et de données informatiques, il achemine une tonalité à des prises ou procure un lien avec un concentrateur de réseau.

Module de distribution téléphonique : permet de répartir les tonalités du fournisseur de service téléphonique à jusqu'à 4 lignes raccordées aux points de connexion d'un module de transmission de données/de la voix de catégorie 5e par l'entremise de courts cordons de connexion.

Module téléphonique shunté (1x9) : sert à raccorder jusqu'à quatre lignes téléphoniques en dérivation pour la transmission de la voix, de télécopies et de données par modem.

Répartiteur de signal vidéo à 6 voies : achemine un signal vidéo de base à autant que six téléviseurs distincts. (Si le signal local est affaibli, on doit faire appel à un amplificateur vidéo n° 48210-VA.)

Installation

Placer le panneau de câblage structuré dans l'enceinte du CMS. Aligner les rivets en plastique (plongeur sorti) du panneau avec les trous de montage appropriés de l'enceinte. Installer le panneau à plat contre l'arrière du CMS, en enfonçant les rivets vers l'intérieur au moyen du pouce pour l'y ancrer (les rivets sont correctement verrouillés quand un déclic se fait entendre).

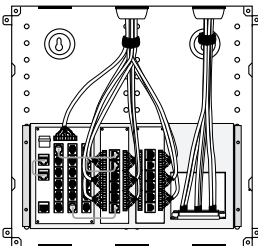

Câblage type d'un CMS 140, utilisant la version « unit avancée pour petits bureaux » d'un panneau structuré préconfiguré.

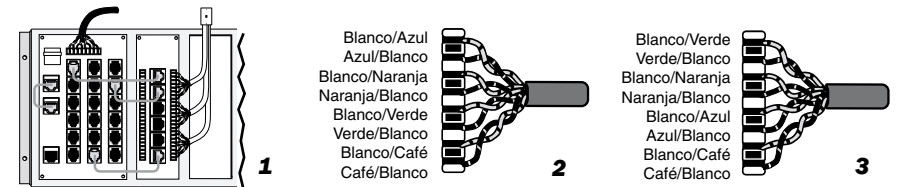

MÓDULO TELEFÓNICO DERIVADO DE 1X9

Conexión del Módulo Telefónico Derivado de 1x9

Lleve cable par trenzado al Módulo Telefónico Derivado desde el punto de demarcación de la compañía telefónica. Quite unos 8 cm de la camisa exterior del cable. Presione los pares de cable individuales en el conector blanco en la parte superior del Módulo Telefónico Derivado. Si no dispone de una herramienta profesional de impacto, utilice la herramienta de plástico suministrado con este panel. Si utiliza la herramienta de plástico, remueva el excedente de cable con una tenaza de corte lateral. (Véase el procedimiento de impacto 110.)

NOTA: Un par de cable corresponde a cada línea de la compañía telefónica. (Línea 1=azul, Línea 2=naranja, Línea 3=verde, Línea 4=café.) (Véase la Ilustración 2.)

Al introducir las líneas de entrada Telco en la parte superior del Módulo Telefónico Derivado, las líneas serán derivadas a todos los conectores del módulo.

Termine los cables de par trenzado (provenientes de las tomas de pared distribuidas por la casa) en cualquiera de las restantes nueve filas de conectores. Presione los pares de acuerdo a la línea de teléfono que se desea para cada ubicación. En un teléfono de una sola línea, la línea primaria se representa con el par de cable Azul/Blanco. Este par debe ser presionado en un punto correspondiente con la línea de teléfono que desea conectar (Línea 1=azul, Línea 2=naranja, Línea 3=verde, Línea 4=café.)

NOTA: La línea secundaria en un teléfono de dos líneas se representa con el par naranja/blanco.

Ejemplo: Para llevar la Línea 1 (azul desde el Telco) a un teléfono en la cocina, simplemente presione todos los cables en sus colores correspondientes (par azul al punto de conexión azul, etc.) (Véase la Ilustración 2.)

Ejemplo: Para llevar la Línea 3 (Verde desde el Telco) a un teléfono en la oficina, presione el par entrante verde en el punto de conexión azul (Línea 1). (El par entrante azul se puede cambiar al punto de conexión verde mientras que los pares naranja y café permanecen iguales.) (Véase la Ilustración 3.)

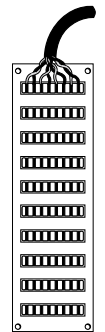

DUPLICADOR DE VÍDEO DE 6-VÍAS

Conexión del Duplicador de 6-vías

Lleve cable coaxial hasta el Duplicador de 6-vías desde la entrada del servicio de televisión por cable o una antena de tejado. Conecte un conector macho tipo F al cable de entrada y atorníllelo al punto terminal central (marcado "IN") del Duplicador de 6-vías. De manera similar, termine los cables coaxiales provenientes de las tomas de pared en los otros seis puertos. Todos los televisores conectados al Duplicador de 6-vías ahora recibirán el mismo servicio.

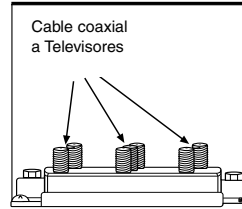

Si hay salidas no utilizadas en el Duplicador de 6-vías, se recomienda instalar capuchas de terminal de 75 ohmios (Núm de pieza 40984) en estas salidas. Esto ayudará a reducir la probabilidad de tener distorsión de señal y "doble imagen".

PROCEDIMIENTO DE IMPACTO 110

Amarre los cables en sus ranuras apropiadas de acuerdo a la configuración seleccionada.

A. Utilizando la Herramienta de Plástico:

1. Introduzca el cable dentro de la ranura con la herramienta. (Véase la Ilustración 4.)
2. Remueva el excedente de cable con la cuchilla diagonal. (Véase la Ilustración 5.)

B. Utilizando Una Herramienta de Impacto Profesional:

1. Oriente la herramienta con la cuchilla según se muestra. (Véase la Ilustración 6.)
2. Empuje directamente hacia abajo hasta que la herramienta se asiente y corte el cable, haciendo un ruido de "clic".

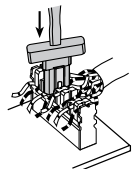

4

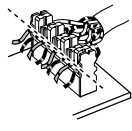

5

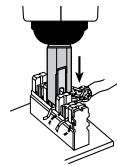

6

LEVITON TIENE DISPONIBLES LOS SIGUIENTES PANELES:

Unidad Básica de Teléfono y Vídeo:

Combina un Módulo Telefónico Derivado y un Duplicador de Vídeo de 6-vías en un soporte dedicado a la distribución esencial de teléfono y vídeo. Distribuye 9 cables para teléfono y 6 para vídeo. Está disponible como unidad individual o como parte de un kit con el CEM-100 o el CEM-140.

Dimensiones: 15,90 cm x 33,23 cm x 6,36 cm

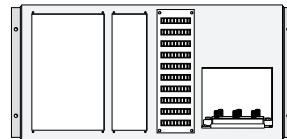

47603-BTV

Unidad Básica de Red de Casa:

Combina un Módulo Telefónico Derivado dedicado, un Módulo de Voz y Datos Categoría 5e y un Duplicador de Vídeo de 6-vías en un soporte dedicado a teléfono esencial, distribución de vídeo y operación en red de la casa. Distribuye 9 cables para teléfono, 6 para datos de operación en red y 6 para vídeo. Está disponible como unidad individual o como parte de un kit con el CEM-100 o el CEM-140.

Dimensiones: 15,90 cm x 33,23 cm x 6,36 cm

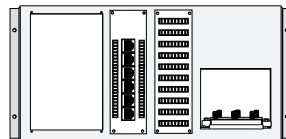

47603-BHN

Unidad de Teléfono de Casa Avanzada:

Combina un Módulo de Distribución Telefónico, un Módulo de Voz y Datos Categoría 5e y un Duplicador de Vídeo de 6-vías en un soporte dedicado a sistemas de multi-línea con distribución de vídeo. Distribuye 6 cables para voz/teléfono y/o datos de operación en red y 6 para vídeo. Está disponible como unidad individual o como parte de un kit con el CEM-100 o el CEM-140. Dimensiones: 15,90 cm x 33,23 cm x 6,36 cm

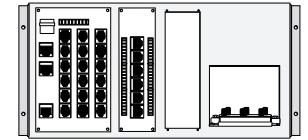

47603-AHT

Unidad de Oficina Pequeña Avanzada:

Combina un Módulo de Distribución Telefónico, dos (2) Módulos de Voz y Datos Categoría 5e y un Duplicador de Vídeo de 6-vías en un soporte dedicado a sistemas de multi-línea y operación en red integral de casa con distribución de vídeo. Distribuye 12 cables para voz/teléfono y/o datos de operación en red con 6 para vídeo. Está disponible como unidad individual o como parte de un kit con el CEM-100 o el CEM-140. Dimensiones: 15,90 cm x 33,23 cm x 6,36 cm

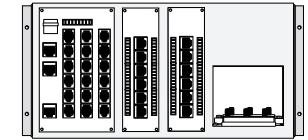

47603-ASO

Panel de Medios Estructurados de 18 Puertos:

Combina un Módulo de Distribución Telefónico y tres (3) Módulos de Voz y Datos Categoría 5e en un soporte dedicado a sistemas de multi-línea y operación en red de casa expandido. Distribuye 18 cables para voz/teléfono y/o datos de operación en red. Está disponible solamente como unidad individual. Dimensiones: 15,90 cm x 33,23 cm x 6,36 cm

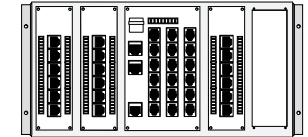

47603-18P

Panel de Medios Estructurados de 24 Puertos:

Combina un Módulo de Distribución Telefónico y cuatro (4) Módulos de Voz y Datos Categoría 5e en un soporte dedicado a sistemas de multi-línea y operación en red de casa expandido. Distribuye 24 cables para voz/teléfono y/o datos de operación en red. Está disponible solamente como unidad individual. Dimensiones: 15,90 cm x 33,23 cm x 6,36 cm

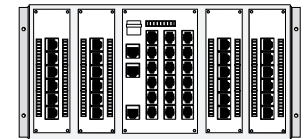

47603-24P

Instructions for Use

Directives d'utilisation

Instrucciones de uso

Telephone Line Distribution Module

Module de distribution Téléphonique

Módulo de Distribución de Línea Telefónica

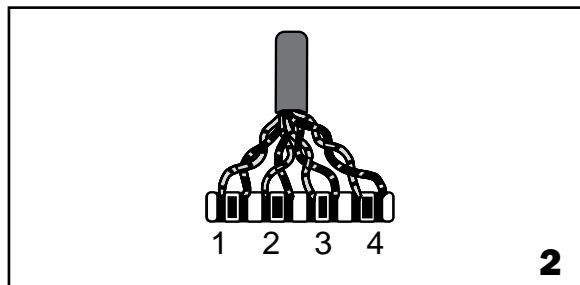
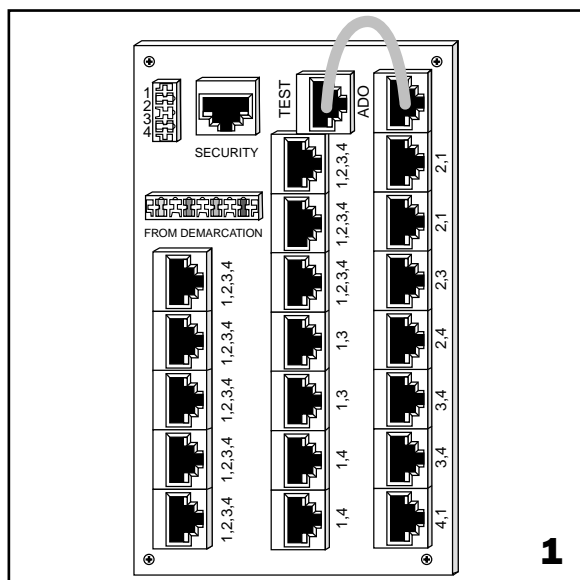

Telephone Line Distribution Module

DESCRIPTION

The Telephone Line Distribution Module (TLDM) is designed to easily fit into Leviton's Structured Media™ Center to route incoming telephone service throughout the home or office in combinations of 2 to 4 lines for voice applications. Connect a security system to the module via a dedicated Security Port, providing over-ride protection in case of emergency. The TLDM also features a Test Port and Auxiliary Disconnect Port (ADO) allowing the user to test the incoming phone service from one central location.

PLANNING

If you wish to connect a security system to the TLDM, see the security section in this instruction sheet prior to wiring the TLDM.

INSTALLATION

Connecting the incoming telephone service to the TLDM

1. Run twisted pair cable from the telephone demarcation point to the TLDM, then strip 2 1/2" of cable jacket from cable.

2. Each pair of wires corresponds to a line/telephone number (Line 1=blue, Line 2=orange, Line 3=green, Line 4=brown). (Figure 1)

Using a professional grade termination tool, punch individual cable pairs down on the 4-pair termination block, labeled "From Demarcation." (Figure 1 and 2)

Wire Colors (Figure 2):

- 1= White/Blue
Blue/White
- 2= White/Orange
Orange/White
- 3= White/Green
Green/White
- 4= White/Brown
Brown/White

NOTE: If you are using the included termination tool, remove excess wire with diagonal cutters or other appropriate wire-cutting tool.

Using the TLDM with the Category 5e Voice and Data Module

Leviton's TLDM is used in conjunction with the Category 5e Voice and Data Module to connect telephone service to various wall outlets throughout the home or office.

NOTE: Each Category 5e Voice and Data Module connects service to up to 6 wall outlets. Up to four Category 5e Voice and Data Modules can be connected to the TLDM, and can provide service to up to 24 wall outlets with the use of Leviton's Telephone Expansion Board.

1. Route the Category 5e cable from each wall outlet back to the Category 5e Voice and Data Module. Then, use a punchdown tool to terminate the cable on the Voice and Data Module next to the desired port. (Figure 3)
2. Connect a patch cord from the desired TLDM port to the desired port on the Category 5e Voice and Data Module.

Module de distribution téléphonique

DESCRIPTION

Ce module de distribution téléphonique (MDT) est conçu pour s'adapter aisément à un centre média structuré (CMS, ou Structured Media™ Center) de Leviton pour acheminer de 2 à 4 lignes téléphoniques entrantes dans les résidences ou les bureaux pour les applications vocales. En lui raccordant un système de sécurité par le biais d'un connecteur réservé à cet effet, on peut en outre obtenir une liaison prioritaire en cas d'urgence. Le MDT est également doté d'un connecteur d'essai et d'une sortie de sectionnement auxiliaire (SSA) qui permettent à l'utilisateur de vérifier le signal entrant à partir d'un point centralisé.

PRÉPARATION

Si on souhaite raccorder un système de sécurité au MDT, on doit consulter la section Connexions de sécurité de ce feuillet avant d'installer le module.

INSTALLATION

Raccordement des lignes entrantes au MDT

1. Acheminer un câble à paires torsadées du point de jonction du service téléphonique au MDT et le dégainer sur un peu plus de 6 cm.

2. Chaque paire de fils correspond à un numéro de ligne/téléphone (bleue = ligne 1; orange = ligne 2; verte = ligne 3; brune = ligne 4 - figure 1).

Au moyen d'un outil de qualité professionnelle, percuter chaque paire dans le bloc de terminaison portant la mention « From Demarcation » (figures 1 et 2).

Couleur des fils (figure 2) :

- 1= blanc/bleu
bleu/blanc
- 2= blanc/orange
orange/blanc
- 3= blanc/vert
vert/blanc
- 4= blanc/brun
brun/blanc

REMARQUE : Si on se sert de l'outil de terminaison inclus, il faut couper le fil excédentaire au moyen d'un coupe-fil biseauté ou d'un instrument du même type.

Utilisation du MDT avec un module de transmission de la voix/de données de catégorie 5e

On peut combiner un MDT à un module de transmission de manière à acheminer le service téléphonique vers diverses prises murales réparties dans la maison ou le bureau.

REMARQUE : Chaque module de transmission de la voix/de données peut desservir jusqu'à 6 prises murales. Comme on peut en raccorder jusqu'à quatre au MDT, vingt-quatre prises peuvent ainsi être alimentées, à condition d'utiliser une carte d'extension téléphonique de Leviton.

Módulo de Distribución de Línea Telefónica

DESCRIPCIÓN

El Módulo de Distribución de Línea Telefónica (Módulo) está diseñado para ser utilizado en el Centro Structured Media de Leviton y para distribuir servicio telefónico a todo el hogar u oficina en combinaciones de 2 a 4 líneas para aplicaciones de voz. Le puede conectar un sistema de alarma/vigilancia por medio de un Puerto de Vigilancia exclusivo que toma la línea telefónica en caso de emergencia. El módulo también posee un Puerto de Pruebas y un Puerto Auxiliar de Desconexión que le permite probar la línea telefónica desde una localidad central.

PREPARACIÓN

Si desea conectar un sistema de alarma/vigilancia al módulo, lea la sección de vigilancia en la hoja de instrucciones antes de hacer conexiones.

INSTALACIÓN

Conexión de servicio telefónico al Módulo

1. Instale un cable de par trenzado desde el punto de entrada de la línea telefónica al Módulo. Remueva 6cm de aislamiento del cable.

2. Cada par de cables corresponde a una línea (número) telefónica (Línea 1=azul, Línea 2=naranja, Línea 3=verde, Línea 4=marrón) (Ilustración 1).

Utilice una herramienta de impacto de la industria para conectar los cables en el bloque de terminación marcado "From Demarcation" (Ilustración 1 y 2).

Colores de Cable (Ilustración 2):

- 1= Blanco/Azul
Azul/Blanco
- 2= Blanco/Naranja
Naranja/Blanco
- 3= Blanco/Verde
Verde/Blanco
- 4= Blanco/Marrón
Marrón/Blanco

AVISO: Si utiliza la herramienta de terminación incluida, remueva el exceso de cable con alicates u otra herramienta de corte apropiada.

Uso del Módulo de Distribución de Línea Telefónica con el Módulo de Voz y Datos Categoría 5e

El Módulo de Distribución de Línea Telefónica es utilizado con el Módulo de Voz y Datos Categoría 5e para conectar servicio de teléfono a varios puntos en el hogar u oficina.

AVISO: Cada Módulo de Voz y Datos Categoría 5e puede ser conectado al Módulo de Distribución de Línea Telefónica y puede proveer servicio a hasta 24 rosetas con el uso de la Tarjeta de Expansión Telefónica de Leviton.

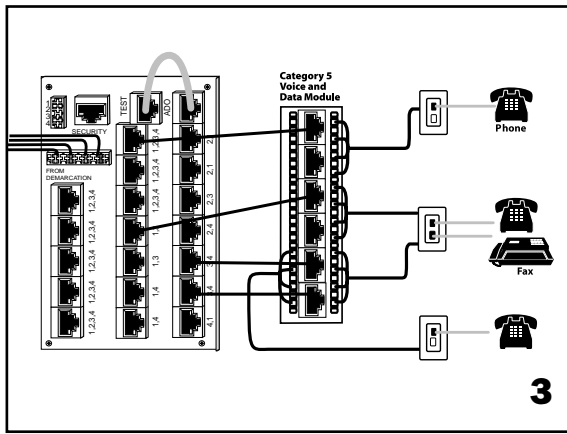

3

NOTE: Image does not reflect a connected security system.
 REMARQUE : l'image n'illustre pas de système de sécurité raccordé.
 AVISO: La imagen no muestra un servicio de alarma/vigilancia conectado.

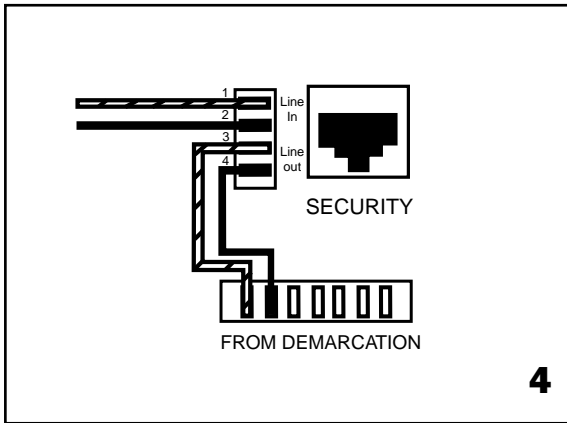

4

NOTE: Image illustrates security interface on line 1.
 REMARQUE : l'image montre une interface de sécurité sur la ligne 1.
 AVISO: La imagen muestra un servicio de alarma/vigilancia conectado en la línea 1.

NOTE: A label to the right of each port on the TLDM indicates the lines served.

Testing Incoming Telephone Service

To test the incoming telephone service, disconnect the patch cord from the Test Port, which will deactivate the ADO and additional ports. Plug the tester into the Test Port to verify phone service.

Restoring service after testing

1. Connect the 3 1/2" 8-position patch cord from the Test Port to the Auxiliary Disconnect Outlet (ADO) Port, creating a bridge between the incoming lines and the distribution ports.

Security Connection

The TLDM features a security port which can be connected to a security system; in an emergency situation, the security port over-rides telephone service to the specified line when an alarm is activated. The security feature may be activated on any one of the 4 terminated lines.

1. Route the desired line pair through the upper left 2-pair termination block. (Figure 4) Then route the line pair to the 4-pair termination block.

NOTE: Should the alarm system be removed from the home, the TLDM must be rewired to restore service to that line. Follow step 1 of the installation instructions.

1. Acheminer un câble de catégorie 5e entre chaque prise murale et le module de transmission de la voix/de données. Se servir ensuite d'un perceuseur pour effectuer les terminaisons du module à côté du point de connexion choisi (figure 3).
2. Utiliser un cordon de connexion pour relier le connecteur approprié du MDT au point de connexion choisi sur le module.

REMARQUE : Une étiquette à droite de chaque connecteur du MDT indique les lignes desservies.

Vérification des signaux entrants

Pour vérifier la qualité des signaux entrants, déconnecter le cordon de connexion du connecteur d'essai et la SSA, de manière à créer un pont entre les lignes entrantes et les connecteurs de distribution.

Rétablissement du service après vérification

1. Raccorder le cordon de connexion de 9 cm à 8 positions entre le connecteur d'essai et la SSA, de manière à créer un pont entre les lignes entrantes et les connecteurs de distribution.

Connexions de sécurité

Le MDT est doté d'un connecteur spécial qu'on peut relier à un système de sécurité; en cas d'urgence, ce connecteur devient prioritaire et se substitue à la ligne désignée quand une alarme est activée. Cette fonction de sécurité peut être attribuée à n'importe laquelle des quatre lignes raccordées.

1. Acheminer la paire appropriée jusqu'au bloc de terminaison à 2 paires situé en haut à gauche (figure 4) puis jusqu'au bloc à quatre paires.

REMARQUE : Si le système d'alarme est retiré, on doit refaire le câblage du MDT pour rétablir le service à la ligne désignée. Reprendre alors la première étape des directives d'installation.

1. Distribuya el cable Categoría 5e desde cada roseta hasta el Módulo de Voz y Datos. Luego, utilice una herramienta de impacto para terminar cada cable al lado del puerto deseado en el Módulo de Voz y Datos (Ilustración 3).
2. Conecte un cable de interconexión desde el puerto seleccionado en el Módulo de Distribución de Línea Telefónica y el Módulo de Voz y Datos Categoría 5e.

AVISO: La identificación de cada línea está en la etiqueta que se encuentra sobre la derecha de cada puerto del Módulo.

Prueba de la Línea de Servicio Telefónico

Para probar la línea de servicio telefónico, desconecte el cable de interconexión del Puerto de Prueba, esto desactiva todos los puertos. Conecte el probador (tester) en el Puerto de Prueba para verificar si tiene servicio telefónico.

Restauración del servicio luego de la prueba

1. Conecte el cable de interconexión de 8 posiciones desde el Puerto de Prueba al Puerto Auxiliar, creando de esta manera un puente entre la línea de servicio y los puertos de distribución.

Conexión para Sistema de alarma/vigilancia

El Módulo posee un puerto de para sistemas de alarma/vigilancia que puede ser conectado a un sistema de este tipo. En caso de emergencia (estado de alarma), este puerto toma la línea telefónica para que su compañía de vigilancia pueda llamar a su hogar para verificar la situación. Esta función puede ser activada en cualquiera de las 4 líneas.

1. Coloque el par de la línea deseada en el bloque de terminación de 2 pares sobre la esquina superior izquierda (Ilustración 4). Luego coloque el par de la línea en el bloque de terminación de 4 pares.

AVISO: Si el sistema de alarma/vigilancia es retirado del hogar, el Módulo debe ser cableado nuevamente para restaurar servicio telefónico a esa línea. Siga el paso 1 en las instrucciones.

IMPORTANT INSTRUCTIONS

1. Read and understand all instructions. Follow all warnings and instructions marked on the product.
2. Do not use this product near water—e.g., near a tub, wash basin, kitchen sink or laundry tub, in a wet basement, or near a swimming pool.
3. Never push objects of any kind into this product through openings, as they may touch dangerous voltages.
4. SAVE THESE INSTRUCTIONS.

SAFETY INFORMATION

1. Never install communications wiring or components during a lightning storm.
2. Never install communications components in wet locations unless the components are designed specifically for use in wet locations.
3. Never touch uninsulated wires or terminals unless the wiring has been disconnected at the network interface.
4. Use caution when installing or modifying communications wiring or components.
5. To prevent electrical shock, each opening must be filled with a module.

DIRECTIVES IMPORTANTES

1. Lire les présentes directives et s'assurer de bien les comprendre; observer tous les avertissements et directives apparaissant sur le dispositif.
2. Ne pas installer ce dispositif à proximité d'une source d'eau – comme une baignoire, un bac à laver, une cuve à lessive ou un évier de cuisine –, dans un sous-sol humide ni près d'une piscine.
3. Ne jamais insérer quelque objet que ce soit dans les ouvertures de ce dispositif; il pourrait entrer en contact avec des tensions dangereuses.
4. CONSERVER LES PRÉSENTES DIRECTIVES.

CONSIGNES DE SÉCURITÉ

1. Ne jamais effectuer l'installation de câblage ou de composants de communication pendant un orage.
2. Ne jamais installer de composants de communication dans des endroits mouillés à moins qu'il s'agisse de dispositifs conçus spécialement pour cet usage.
3. Ne jamais toucher des bornes de raccordement ni du fil non isolés, à moins que le circuit ne soit pas relié à l'interface réseau.
4. On doit prendre toutes les précautions requises lorsqu'on installe ou modifie du câblage ou des composants de télécommunication.
5. Afin d'éviter les chocs électriques, toutes les ouvertures doivent être dotées d'un module.

INSTRUCCIONES IMPORTANTES

1. Lea y comprenda perfectamente todas las instrucciones. Siga todas las instrucciones y advertencias marcadas sobre el producto.
2. No utilice estos productos cerca del agua, por ejemplo, cerca de bañeras, tinas, lavaderos o lavabos, fregaderos de cocina, tinas para lavandería, dentro de sótanos húmedos, o cerca de piscinas.
3. Nunca introduzca objetos de ningún tipo a través de las aberturas de estos productos, ya que pueden hacer contacto con voltajes peligrosos.
4. CONSERVE ESTAS INSTRUCCIONES.

INFORMACIÓN SOBRE SEGURIDAD

1. Nunca instale cableado o componentes de comunicaciones durante una tormenta eléctrica.
2. Nunca instale componentes de comunicaciones en un local mojado, a menos que los componentes hayan sido diseñados específicamente para uso en locales mojados.
3. Nunca toque alambres o terminales sin su cubierta, a menos que el cableado haya sido desconectado en el interfaz de la red.
4. Use precaución cuando esté instalando o modificando cableado o componentes de comunicaciones.
5. Para impedir choques eléctricos, se debe cubrir cada abertura con un módulo.



2222 - 222nd Street SE
 Bothell, WA 98021, USA
 Phone: (425) 485-4288
 Fax: (425) 483-5270

Building a Connected World